



Program profili meblowych  
nowości i trendy

2011



## Program Profili Meblowych - dla przemysłu i hurtowni



nowość

### Listwa przyblatowa AP 632

nowość na rynku,  
listwa uszczelniająca  
w postaci taśmy

» strona 2



nowość

### Listwy przyblatowe AP 494, AP 495

odmłodzone i jeszcze  
bardziej funkcjonalne  
bardziej funkcjonalne  
mini listwy uszczelniające

» strona 3



### Listwa przyblatowa AP 120

klasyk Thermoplast (WAP)  
dostępny w ponad 60 dekorach

» strona 5-7

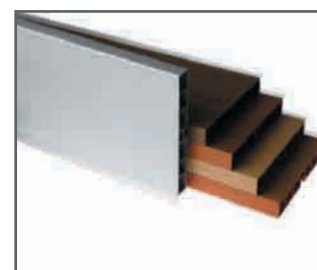

### Cokoły AP 637, AP 189 i AP 659, AP 241

cokoły meblowe 10 cm,  
12 cm i 15 cm; bezbarwne  
uszczelki pod cokół

» strona 8-9



### Rolety AP 270, AP 470

roletki meblowe do mebli  
biurowych, kuchennych  
pokojowych i sklepowych

» strona 8-11



### Profile C i T

trwałe kolory i wiele  
rozmiarów, dostępne  
z miękkiego i twardego PVC

» strona 14



### Taśmy PVC

ponad 60 dopasowań  
w bogatej paletce rozmiarów;  
spytaj o katalog

» strona 15



### Thermoplast to wsparcie

błyskawicznie działająca  
logistyka i wsparcie  
marketingowe Państwa biznesu,  
to gwarancja wspólnego sukcesu



## Hity i nowości - ekskluzywny program aluminium & inox

nowość



### Listwa przyblatowa AP 632

nowość na rynku, listwa uszczelniająca w postaci taśmy

» strona 2

nowość



### Listwy przyblatowe AP 494, AP 495

odmłodzone i jeszcze bardziej funkcjonalne mini listwy uszczelniające

» strona 3

nowość



### Listwa przyblatowa AP 630

nowość z Włoch, dla kuchni z charakterem, uniwersalna i elegancka

» strona 4



### Listwa przyblatowa AP 120

klasyk Thermoplast (WAP) dostępny w ponad 60 dekorach

» strona 5-7



### Listwy AP 268, AP269, AP 192

bezbarwne listwy uszczelniające do blatów kuchennych

» strona 2



nowość

### Cokoły i uszczelki pod cokół AP 189, AP 637

cokoły 10 cm i 15 cm wyposażone w narożniki w dekorze srebrnym

» strona 8-9



### Roletki AP 270, AP 470

roletki meblowe do mebli biurowych, kuchennych pokojowych i sklepowych

» strona 10-13



### Taśmy PVC | profile C i T

bogata paleta rozmiarów; spytaj o ponad 60 dopasowań

» strona 14-15



## „Genialna Listwa”- uniwersalna listwa o różnorodnym zastosowaniu



nowość

AP 632 (P9)

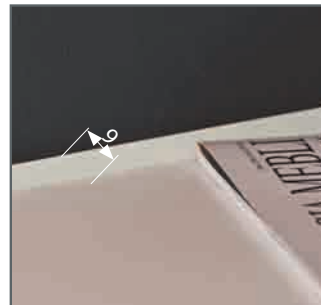
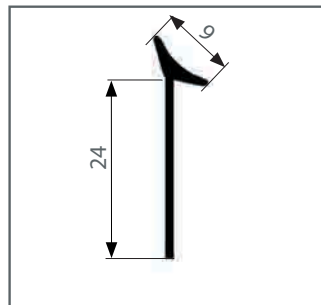

### Niewiele wyższa od czasopisma

Uniwersalna taśma do maskowania szczelin. Taśma montażowa o grubości 1 mm ułatwia wprowadzenie profilu w szczelinę.

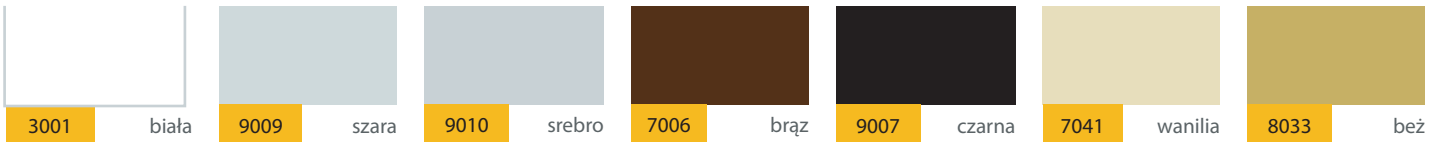

## Listwy uszczelniające - do blatów i płyt meblowych

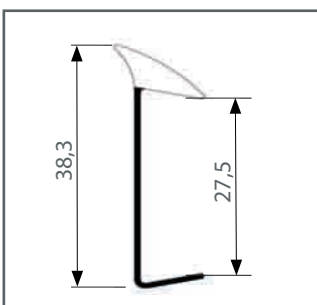

AP 192

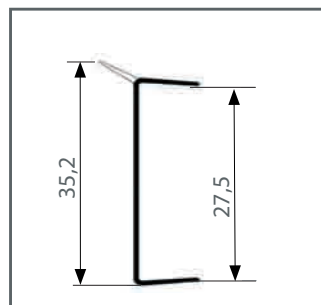

AP 269

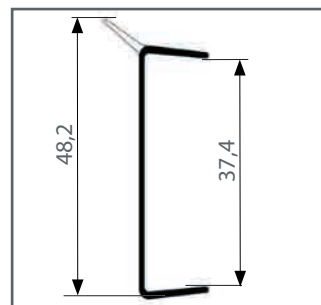

AP 268

Bezbarwne listwy uszczelniające to proste i wyjątkowo skuteczne rozwiązanie zapobiegające niszczeniu płyt i blatów pod wpływem wilgoci.



Profil	Opakowanie [3m x 20 szt.]
AP 269	60 m
AP 192	60 m
AP 268	60 m



## Dekoracyjne listwy maskujące - nowe z mniejszymi uszczelkami

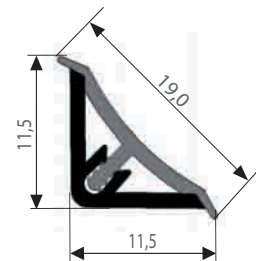
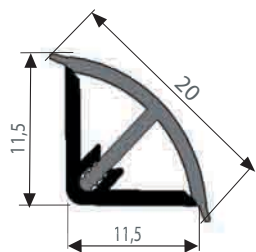

Numer dekoru	Dekor	AP 494	AP 495
005	olcha	-	x
201	biały	x	x
202	czarny	x	x
203	aluminium	x	x
204	calvados	-	x
326	orzech ciemny	-	x
404	buk jasny	-	x
589	dąb złoty	-	x
Opakowanie		3 mb x 32 szt.	3 mb x 20 szt.

Dodatki	[szt.]
AK 494 / AK 495	100
AW 494 / AW 495	50
AN 494 / AN 495	50

Prezentowana kolorystyka dekorów może nieznacznie odbiegać od rzeczywistych kolorów produktów.



nowość, aluminium & inox

## Listwa przybłatowa P30 - piękna i bezkonkurencyjna



nowość

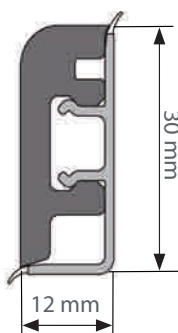

**Listwa przybłatowa P30** to harmonia funkcjonalności i piękna. Została wykonana z wytrzymałego, spienionego PVC, posiada uszczelki chroniące przed brudem i wilgocią. Docinanie narożników jest tak proste jak w listwach drewnianych. Idealne łączenie przy pomocy kleju lub silikonu. Zaślepki zewnętrzne są dostępne w kolorze aluminium. Możliwość stosowania listew w położeniu pionowym i poziomym.

AP 630



1200



1201

Profil	Kolor	Opakowanie [3 mb x 10 szt.]
AP 630 - 1200	aluminium szczotkowane	30 mb
AP 630 - 1201	srebro szczotkowane	30 mb

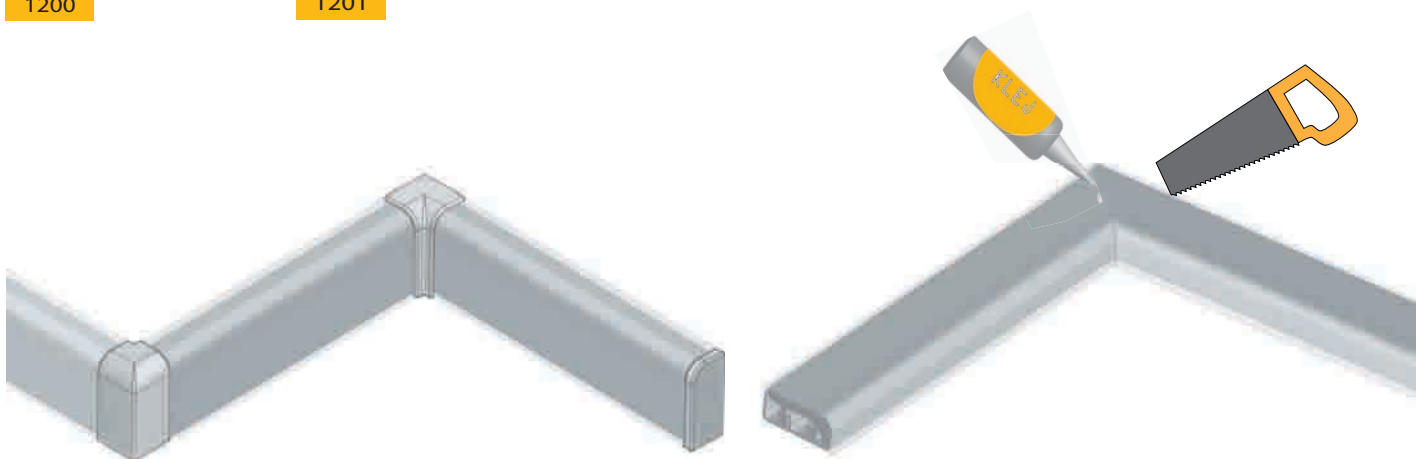

Łączenie listwy przy pomocy zakończeń lub kleju.

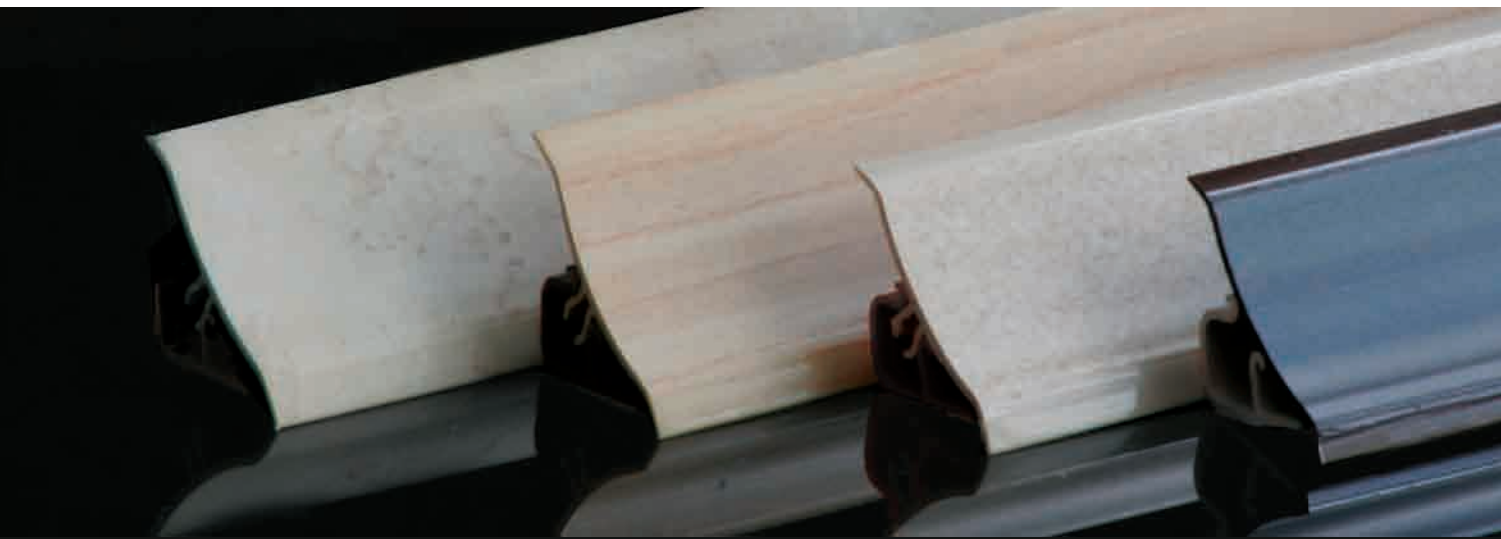

## Profile przyblatowe - eleganckie i praktyczne



AP 120

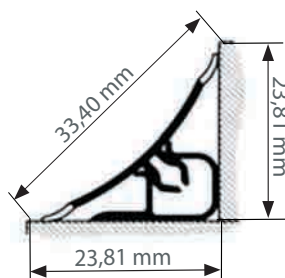

Nasze **listwy przyblatowe** to nieodzowny element wykończeniowy każdej kuchni. Wykonane z najlepszych materiałów pozwalają długo cieszyć się nienaganną jakością. Kolorystyka idealnie dobrana do dekorów blatów kuchennych produkujących producentów w Polsce.

## Zakończenia listew - idealnie dopasowane



nowość

AW 120



AN 120

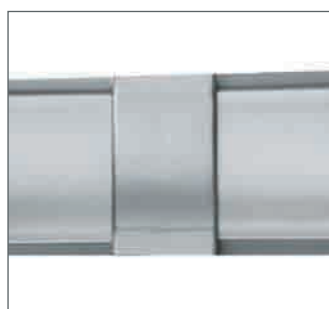

AŁ 120

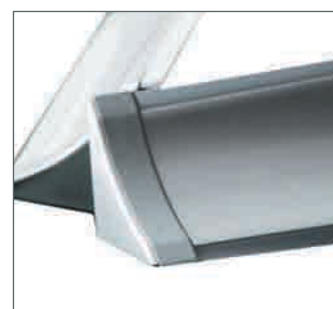

AK 120

Profil	Opakowanie [3m x 25 szt.]
AP 120	75 m
MRK 120	75 m
MTK 120	75 m

Dodatki	[szt.]
AW 120	25
AN 120	25
AK 120	25
AŁ 120	25

### Komplet dodatków

Bez nich nasze listwy nie spełniałyby w pełni swoich funkcji. Ich konstrukcja umożliwia szybkie i trwałe połączenie profili ze sobą. Dla dekorów aluminium posiadamy dopasowania w dekorze srebrnym.

Prezentowana kolorystyka dekorów może nieznacznie odbiegać od rzeczywistych kolorów produktów.



## Profile przyblatowe - eleganckie i praktyczne

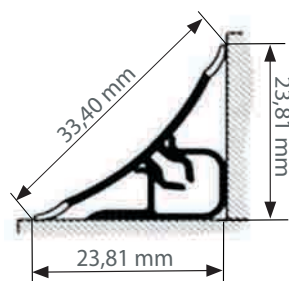

Nasze **listwy przyblatowe** to nieodzowny element wykończeniowy każdej kuchni. Wykonane z najlepszych materiałów pozwalają długo cieszyć się nienaganną jakością. Kolorystyka idealnie dobrana do dekorów blatów kuchennych przodujących producentów w Polsce.

AP 120



005 olcha



063 klon



097 wiśnia



1004 chip piasek



116 buk



141 olcha



143 marmur biały

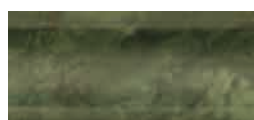

145 marmur zielony



147 marmur onyx



148 peru brązowe



149 piaskowiec



151 mariposa



152 sira żółta



153 sira waniliowa



154 sira miętowa



156 mars



161 srebrny



175 srebro połysk



176 złoto połysk



180 calvados



184 chip żółty



193 marmur jasny



205 flamenco



206 wenge



207 trawa morska

Prezentowana kolorystyka dekorów może nieznacznie odbiegać od rzeczywistych kolorów produktów.



## Profile przybłatowe - kolorystyka

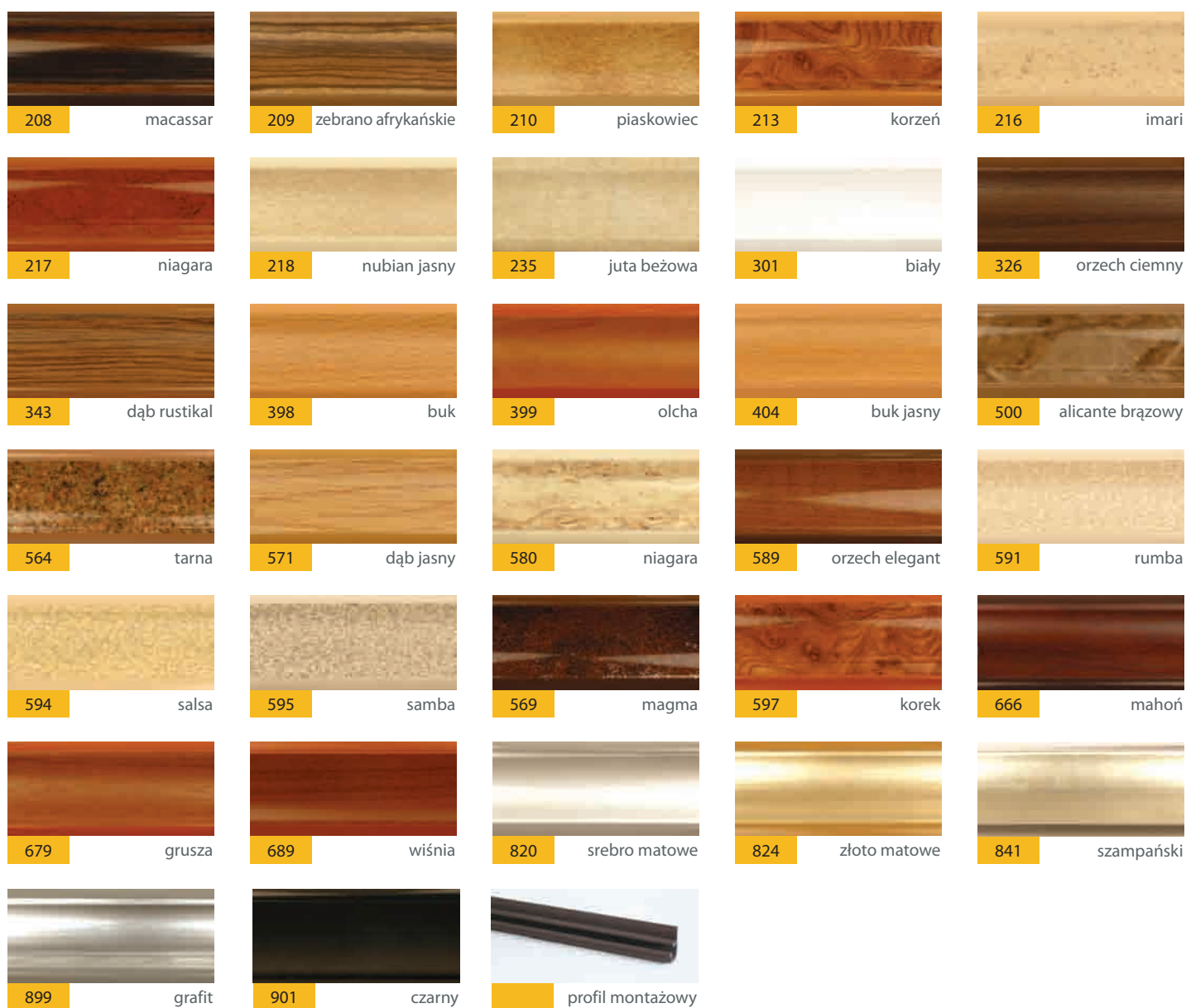

Prezentowana kolorystyka dekorów może nieznacznie odbiegać od rzeczywistych kolorów produktów.

nowość, aluminium & inox

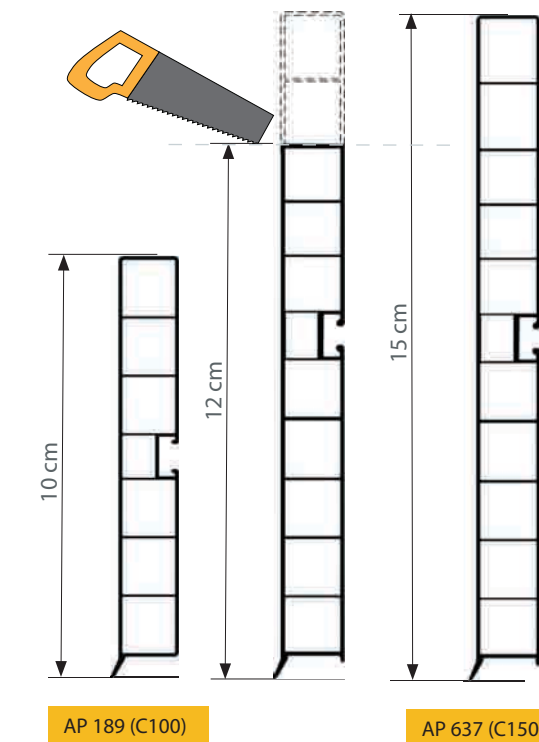

**NOWOŚĆ**



Cokół 15 cm skracalny na 12 cm. Teraz żaden wymiar szafki Cię nie zaskoczy.

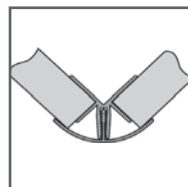

Łącznik 90°

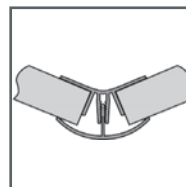

Łącznik 135°

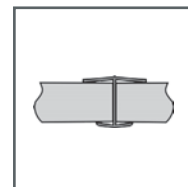

Łącznik

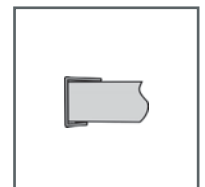

Zakończenie

**zakończenia w dekorze alu**



narożniki



łączniki



zakończenia

Najmodniejszy dekor tego roku, INOX (1100). Nie może go zabraknąć w nowoczesnej kuchni. Już dostępny na cokółkach meblowych

— kolorystyka cokół 12 i 15 cm —



1200 srebro szczotk.



1201 alu szczotk.



820 srebro mat



689 wiśnia



399 olcha

— kolorystyka cokół 10 cm —

Prezentowana kolorystyka dekorów może nieznacznie odbiegać od rzeczywistych kolorów produktów.



Cokół 15 cm Nazwa katalogowa	Cokół 10 cm Nazwa katalogowa	Dekor cokołu	Opakowanie [3m x 10szt.]
MR 637- 820	MR 189 - 820	Srebro matowe	30 m
MR 637-1011	MP 189 -1011	Srebro szczotkowane	30 m
MR 637-1100	MP 189 -1100	Aluminium szczotkowane	30 m
-	MR 189-399	Olcha	30 m
-	MR 189-689	Wiśnia	30 m

Gniemy cokoły na życzenie



Rodzaj zakończenia	Cokół 10 cm Profil	Kolor zakończenia					Cokół 15 cm Profil	Kolor zakończenia		Opakowanie [szt.]
Zakończenie	APK 189-	301	708	803	820	909	APK 637-	820	909	25
Łącznik 135 st.	APN 189-	301	708	803	820	909	APN 637-	820	909	10
Łącznik 90 st.	APW 189-	301	708	803	820	909	APW 637-	820	909	10
Łącznik	APŁ 189-	301	708	803	820	909	APŁ 637-	820	909	10

## Uszczelka pod cokół - chroni płyty przed pęcznieniem i brudem

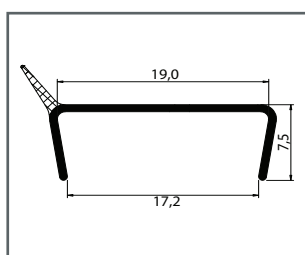

AP 659

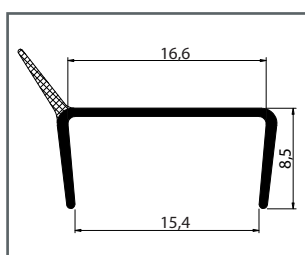

AP 241

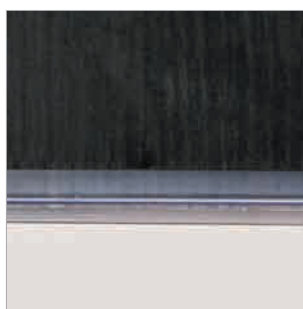

Nowy model - dyskretny i funkcjonalny

Profil	Zastosowanie	Opakowanie [m x szt.]
AP 659	Listwa uszczelniająca do cokołów - płyta 18 mm	3 x 50
AP 241	Listwa uszczelniająca do cokołów - płyta 16 mm	3 x 40



## Roletki meblowe - solidne i estetyczne, w pionie i poziomie



AP 470

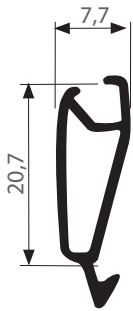

AP 270

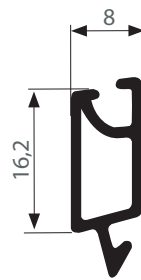

Listwy zamkowe i maskujące w dekorach rolet

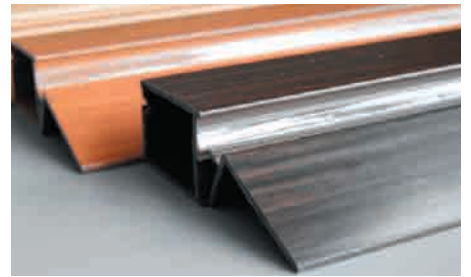

### Dekory rolet

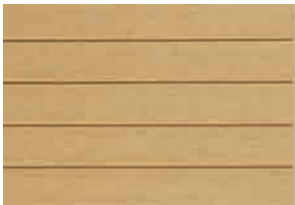

MR 470 - 116

buk



MR 470 - 097

wiśnia



MR 470 - 141

olcha

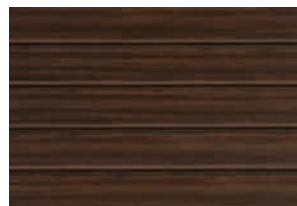

MR 470 - 076

orzech



MR 470 - 161

srebro



MR 270 - 820

srebro mat



MR 270 - 1105

biały



MR 270 - 1905

czarny

### Gotowy zestaw



Prezentowana kolorystyka dekorów może nieznacznie odbiegać od rzeczywistych kolorów produktów.

# Roletki meblowe - kompletne zestawy gotowe do montażu

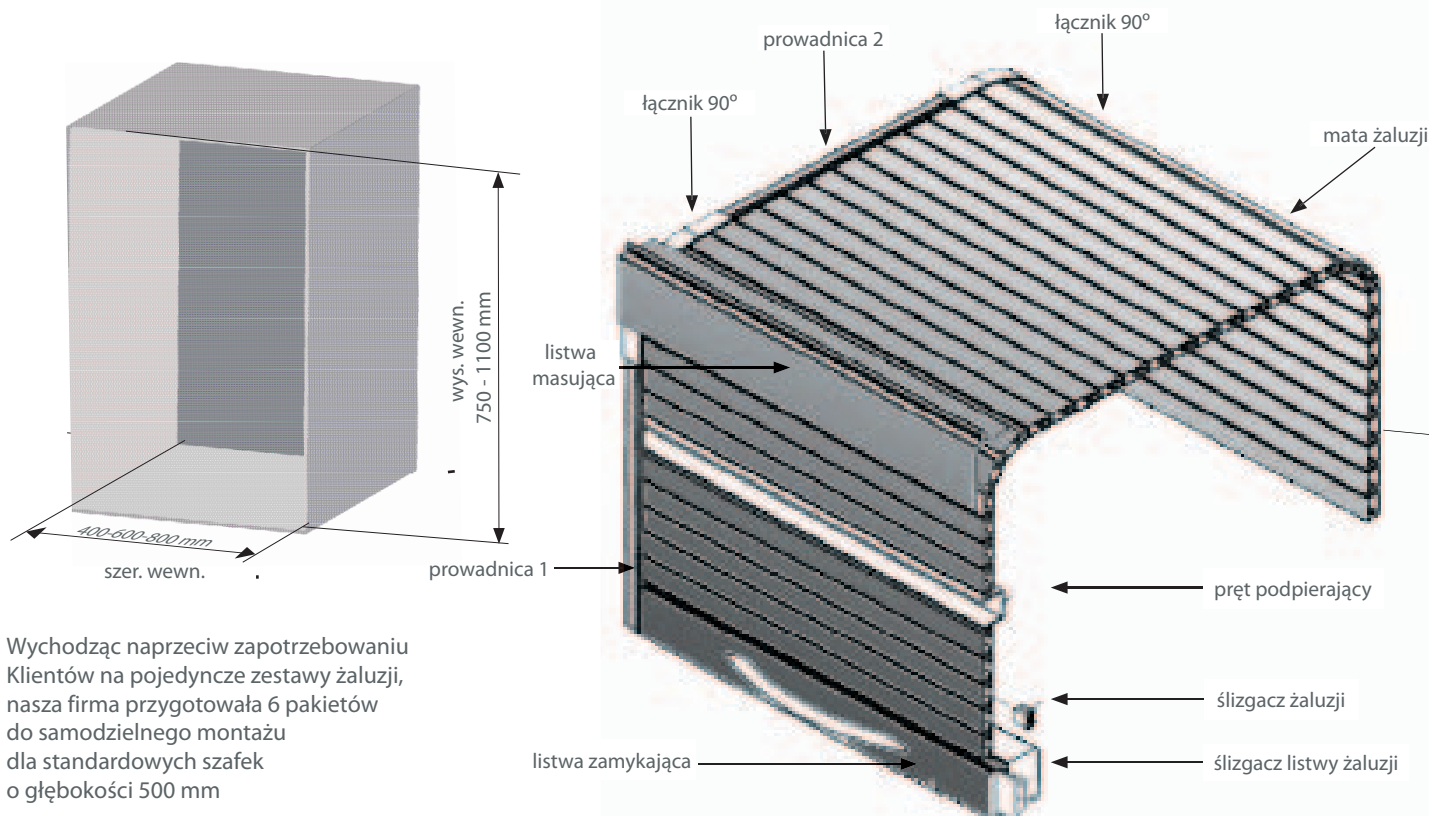











Wychodząc naprzeciw zapotrzebowaniu Klientów na pojedyncze zestawy żaluzji, nasza firma przygotowała 6 pakietów do samodzielnego montażu dla standardowych szafek o głębokości 500 mm

OTWIERANE W PIONIE						OTWIERANE W POZIOMIE		
	Wymiar	400 x 600 mm	400 x 800 mm	400 x 1200 mm	400 x 1500 mm	Wymiar	600 x 1100 mm	
szafka 400	MR 270-820 srebro matowe	270S.0820F0400X0600	270S.0820F0400X0800	270S.0820F0400X1200	270S.0820F0400X1500	szafka 600	MR 270-820 srebro matowe	270S.0820F0600X1100
	MR 470-097 wiśnia	470S.0097T0400X0600	470S.0097T0400X0800	470S.0097T0400X1200	470S.0097T0400X1500		MR 470-097 wiśnia	470S.0097T0600X1100
	MR 470-76 orzech	470S.0076T0400X0600	470S.0076T0400X0800	470S.0076T0400X1200	470S.0076T0400X1500		MR 470-76 orzech	470S.0076T0600X1100
	MR 470-116 buk	470S.0116T0400X0600	470S.0116T0400X0800	470S.0116T0400X1200	470S.0116T0400X1500		MR 470-116 buk	470S.0116T0600X1100
	MR 470-141 olcha	470S.0141T0400X0600	470S.0141T0400X0800	470S.0141T0400X1200	470S.0141T0400X1500		MR 470-141 olcha	470S.0141T0600X1100
	MR 470-161 srebro	470S.0161T0400X0600	470S.0161T0400X0800	470S.0161T0400X1200	470S.0161T0400X1500		MR 470-161 srebro	470S.0161T0600X1100
	MR 270-1105 biały połysk	270Z.1105F0400X0600	270Z.1105F0400X0800	270Z.1105F0400X1200	270Z.1105F0400X1500		MR 270-1105 biały połysk	270Z.1105F0600X1100
	MR 270-1905 czarny połysk	270Z.1905F0400X0600	270Z.1905F0400X0800	270Z.1905F0400X1200	270Z.1905F0400X1500		MR 270-1905 czarny połysk	270Z.1905F0600X1100
	Wymiar	600 x 600 mm	600 x 800 mm	600 x 1200 mm	600 x 1500 mm	Wymiar	800 x 1100 mm	
szafka 600	MR 270-820 srebro matowe	270S.0820F0600X0600	270S.0820F0600X0800	270S.0820F0600X1200	270S.0820F0600X1500	szafka 800	MR 270-820 srebro matowe	270S.0820F0800X1100
	MR 470-097 wiśnia	470S.0097T0600X0600	470S.0097T0600X0800	470S.0097T0600X1200	470S.0097T0600X1500		MR 470-097 wiśnia	470S.0097T0800X1100
	MR 470-76 orzech	470S.0097T0600X0600	470S.0097T0600X0800	470S.0097T0600X1200	470S.0097T0600X1500		MR 470-76 orzech	470S.0076T0800X1100
	MR 470-116 buk	470S.0076T0600X0600	470S.0076T0600X0800	470S.0075T0600X1200	470S.0076T0600X1500		MR 470-116 buk	470S.0116T0800X1100
	MR 470-141 olcha	470S.0141T0600X0600	470S.0141T0600X0800	470S.0141T0600X1200	470S.0141T0600X1500		MR 470-141 olcha	470S.0141T0800X1100
	MR 470-161 srebro	470S.0161T0600X0600	470S.0161T0600X0800	470S.0161T0600X1200	470S.0161T0600X1500		MR 470-161 srebro	470S.0161T0800X1100
	MR 270-1105 biały połysk	270Z.1105F0600X0600	270Z.1105F0600X0800	270Z.1105F0600X1200	270Z.1105F0600X1500		MR 270-1105 biały połysk	270Z.1105F0800X1100
	MR 270-1905 czarny połysk	270Z.1905F0600X0600	270Z.1905F0600X0800	270Z.1905F0600X1200	270Z.1905F0600X1500		MR 270-1905 czarny połysk	270Z.1905F0800X1100
	Wymiar	800 x 600 mm	800 x 800 mm	800 x 1200 mm	800 x 1500 mm	Wymiar	1100 x 1100 mm	
szafka 800	MR 270-820 srebro matowe	270S.0820F0800X0600	270S.0820F0800X0800	270S.0820F0800X1200	270S.0820F0800X1500	szafka 1100	MR 270-820 srebro matowe	270S.0820F1100X1100
	MR 470-097 wiśnia	470S.0097T0800X0600	407S.0097T0800X0800	470S.0097T0800X1200	470S.0097T0800X1500		MR 470-097 wiśnia	470S.0097T1100X1100
	MR 470-76 orzech	470S.0076T0800X0600	470S.0076T0800X0800	470S.0076T0800X1200	470S.0076T0800X1500		MR 470-76 orzech	470S.0076T1100X1100
	MR 470-116 buk	470S.0116T0800X0600	470S.0116T0800X0800	470S.0116T0800X1200	470S.0116T0800X1500		MR 470-116 buk	470S.0116T1100X1100
	MR 470-141 olcha	470S.0141T0800X0600	470S.0141T0800X0800	470S.0141T0800X1200	470S.0141T0800X1500		MR 470-141 olcha	470S.0141T1100X1100
	MR 470-161 srebro	470S.0161T0800X0600	470S.0161T0800X0800	470S.0161T0800X1200	470S.0161T0800X1500		MR 470-161 srebro	470S.0161T1100X1100
	MR 270-1105 biały połysk	270Z.1105F0800X0600	270Z.1105F0800X0800	270Z.1105F0800X1200	270Z.1105F0800X1500		MR 270-1105 biały połysk	270Z.1105F01100X1100
	MR 270-1905 czarny połysk	270Z.1905F0800X0600	270Z.1905F0800X0800	270Z.1905F0800X1200	270Z.1905F0800X1500		MR 270-1905 czarny połysk	270Z.1905F01100X1100

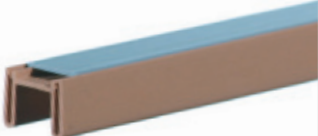
Instrukcja montażu do pobrania ze strony [www.thermoplast.eu](http://www.thermoplast.eu)

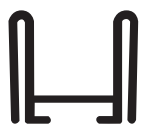
## Roletki meblowe - wszystko czego potrzebujesz bez ograniczeń

Numer	Opis	Zdjęcie	Szkic	Ilość (szt. x m)	MWO
AP 270 MR/MT 270	Profil żaluzji			45 x 2,6	45 x 2,6
AP 470 MT 470	Profil żaluzji			40 x 2,6	40 x 2,6
AP 271	Prowadnica wewnętrzna			14 x 2,6	14 x 2,6
APK 272	Prowadnica zewnętrzna + podstawa			14 x 2,6	14 x 2,6
AP 273	Prowadnica zewnętrzna			14 x 2,6	14 x 2,6
AP 274 MR/MT 274	Profil listwy maskującej			6 x 2,6	6 x 2,6

Prezentowana kolorystyka dekorów może nieznacznie odbiegać od rzeczywistych kolorów produktów.

Numer	Opis	Zdjęcie	Szkic	Ilość (szt. x m)	MWO
AP 276 MR/MT 276	Profil listwy zamkowej			3 x 2,6	3 x 2,6
AP 277 MR/MT 277	Profil listwy zamkowej			3 x 2,6	3 x 2,6
AZ 270 AZ 470	Ślizgacz profilu żaluzji			100	100
AZ 271	Łuk 90° do prowadnicy AP 271			10	10
AZ 273	Łuk 90° do prowadnicy AP 273			10	10
AZ 277	Ślizgacz listwy zamkowej			10	10

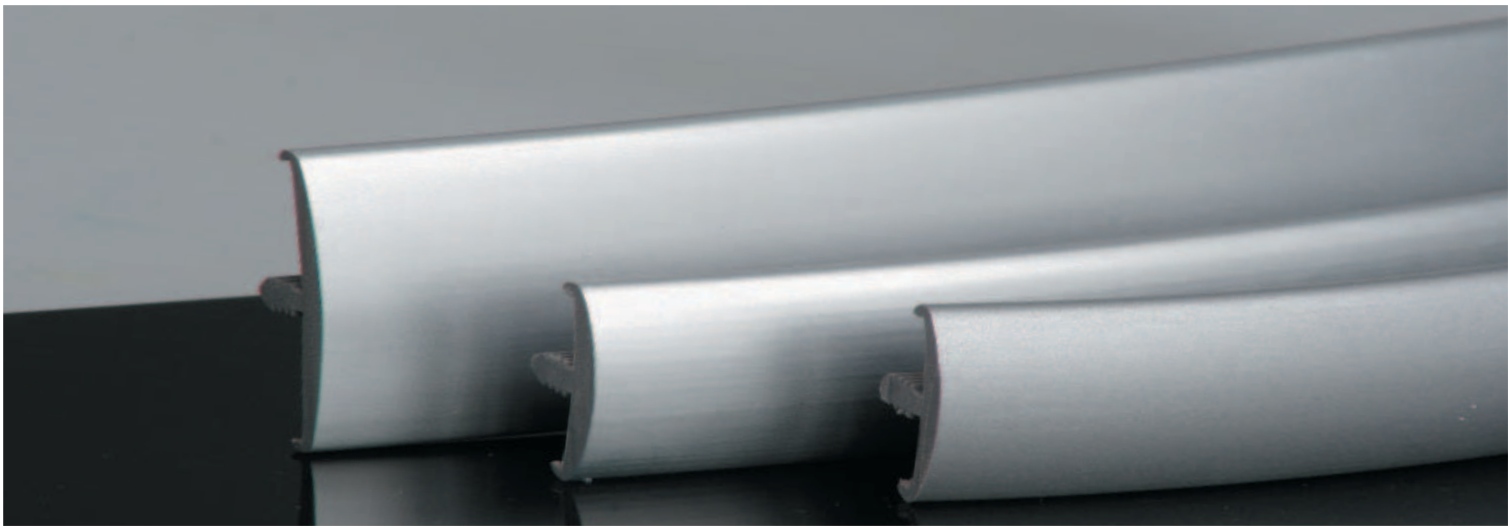

## Obrzeża **C i T**- solidne profile o trwałych kolorach

Profil	Szkic [mm]	Numer	Opakowanie	MWO
 AP 088	 18 Profil C z miękkiego PVC	AP 088	2 x 35 m	70 m
 AP 167	 16,4 Profil C z miękkiego PVC	Ap 167	2 x 35 m	70 m
 AP 384	 18 Profil C z twardego PVC	AP 384	2,6 m x 20 sztuk	52 m

Profile **C i T** od dawna stanowią jedną z najlepszych metod wykończenia mebli.

Dzięki zastosowaniu wysokiej jakości materiałów nasze profile są wyjątkowo odporne na ścieranie i uderzenia.



Profil	Szkic [mm]	Numer	Opakowanie	MWO
 AP 153	 28,4 Profil T z miękkiego PVC	AP 153	1 x 35 m	35 m
 AP 155	 18,4 Profil T z miękkiego PVC	AP 155	1 x 35 m	35 m
 AP 156	 16,4 Profil T z miękkiego PVC	AP 156	1 x 35 m	35 m

Profile **T** dostępne w modnych kolorach aluminium.



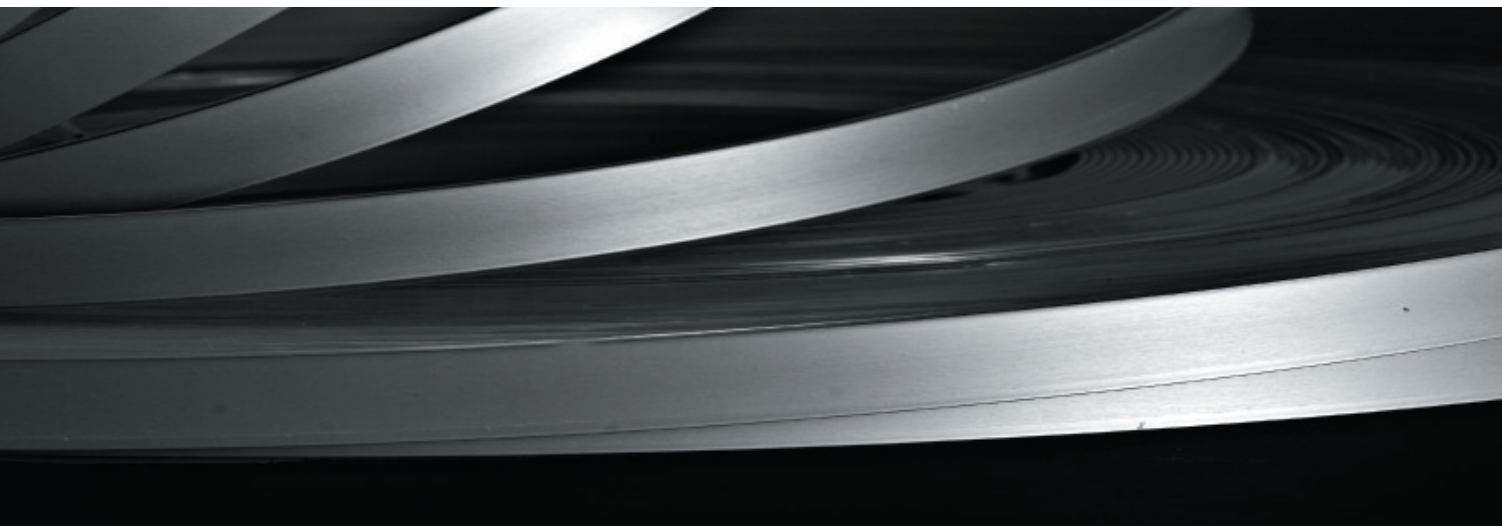

## Taśmy PVC - idealnie dopasowane dla hurtowni i przemysłu

Obrzeża Thermoplast wykonane są z polichlorku winylu, tworzywa mającego postać białego proszku, do którego, według zaleceń, dodaje się m. in. środki smarujące, pigmenty i stabilizatory. Do najważniejszych cech PVC zalicza się dużą wytrzymałość mechaniczną, odporność chemiczną oraz bogatą kolorystykę. Oferta taśm PVC Thermoplast liczy około 60 dekorów w różnych strukturach: gładkiej, skórki pomarańczowej oraz pręgi drewnopodobnej oraz różnych metodach barwienia: w masie, drukowane, foliowane i koekstrudowane.

Standardowe rozmiary taśm

grubość [mm]	0,6	1,0	2,0
22	●	●	●
33			●
42			●



Idealne dopasowania

































Szeroki wachlarz kolorów i struktur



Prezentowana kolorystyka dekorów może nieznacznie odbiegać od rzeczywistych kolorów produktów.

## Taśmy PVC - kolorystyka

				
3069 wiśnia	3067 buk bavaria	3074 orzech jasny	3072 jabłoń locarno ciemna	3165 grusza polna
				
3062 olcha	3075 orzech bologna	3139 olcha góraska	3167 grusza dzika	3066 klon vancouver
				
3189 limba czekoladowa	3160 wenge magia	3050 zebrano	3083 buk mangfall	3117 srebro
				
3123 dąb mleczny	3186 kasztan corsico	3187 kasztan wenge	3052 havana nova	3059 orzech
				
3076 orzech ciemny	3079 mahoń togo	3078 mahoń czerwony	3087 grusza dzika jasna	3104 jabłoń locarno jasna
				
3112 dąb górski	3122 calvados	3188 limba jasna	3217 zebrano afrykańskie	3221 wenge jasne

Nr dekoru	Obrzeże PVC 22x0,6; 22x1; 22x2; 33x2; 44x2	Grupa	Dopasowanie do płyty:		
			Pfleiderer	Kronopol	Kronospan
3069	wiśnia	A		KR D088	
3067	buk bawaria		PF R5112	KR D381	
3074	orzech jasny		PF R4841	KR D722	
3072	jabłoń locarno ciemne			KR D1972	
3165	grusza polna		PF R4964	KR D9300	
3062	olcha			KR D9310	
3075	orzech bolonia			KR D9451	
3139	olcha góraska		PF R4634		
3167	olcha góraska		PF R4967		
3066	klon vancouver				KR D440
3189	limba czekoladowa			KR D2380	
3160	wenge magia			KR D2226	
3050	zebrano			KR D9775	
3083	buk mangfall		PF R5107		
3117	srebro			KR D881	
3123	dąb mleczny		PF R4120		
3186	kasztan corsico		PF R4118		
3187	kasztan wenge		PF R4121		
3052	havana				KS D8956
3059	orzech				KS D1925
3076	orzech ciemny			KR D9450	
3079	mahoń togo			KR D466	
3078	mahoń czerwony			KR D775	
3087	grusza dzika jasna		KR D664		
3104	jabłoń locarno jasna		KR D4975		
3112	dąb górski		KR D740	KS D740	
3122	calvados			KS D1937/D1792	

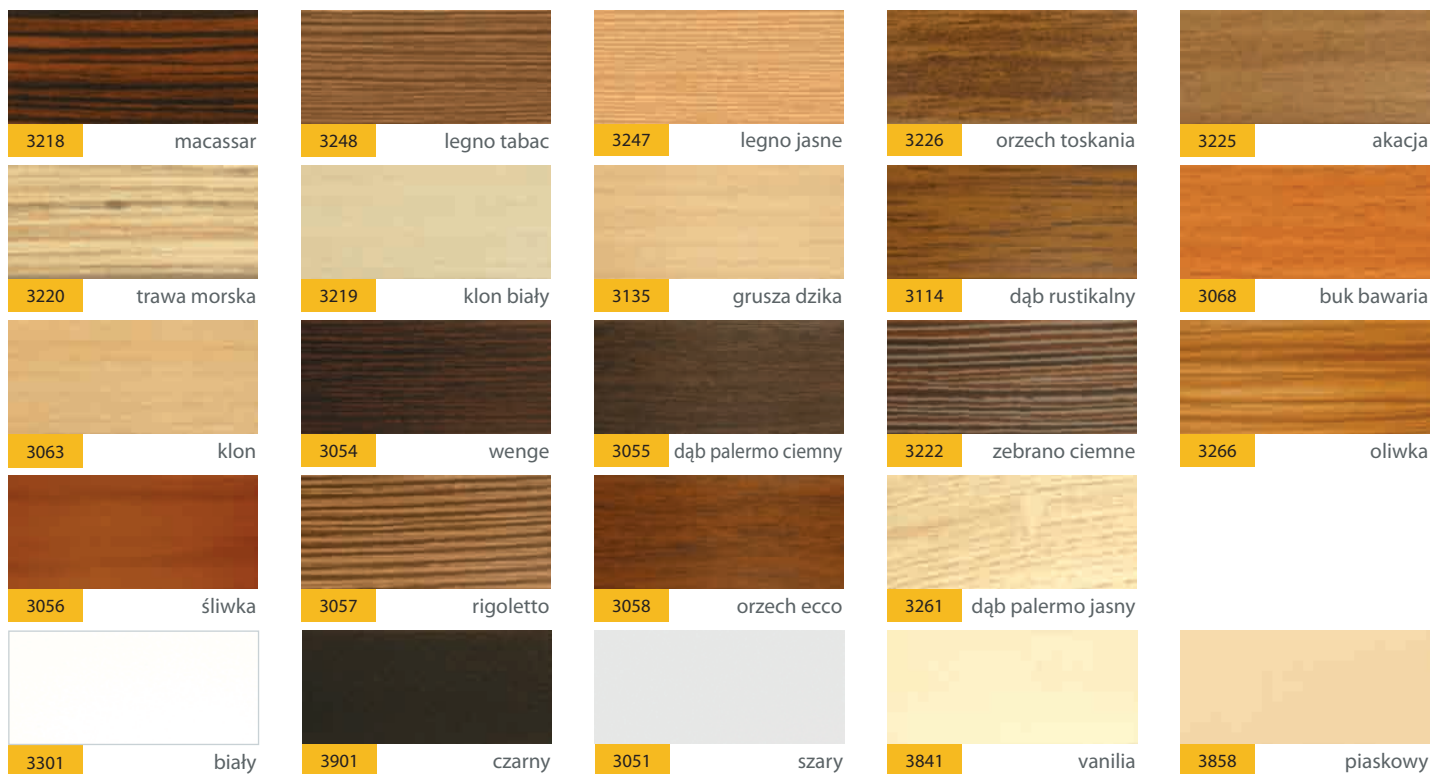

Na życzenie Klienta możliwe dobory kolorystyczne.  
Prezentowana kolorystyka dekorów może nieznacznie odbiegać od rzeczywistych kolorów produktów.

Nr dekoru	Obrzeże PVC 22x0,6; 22x1; 22x2; 33x2; 44x2 Dekory	Grupa	Dopasowanie do płyty:		
			Pfleiderer	Kronopol	Kronospan
3188	limba jasna	A		KR D2381	
3217	zebrano afrykańskie			KR D2296	
3221	wenge jasne			KR D2427	
3218	macasar			KR2446	
3248	legno tabac		PF R3081		
3247	legno jasne		PF R3082		
3226	orzech toskania			KR D2453	
3225	akacja			KR D7780	KR D2298
3220	trawa morska				KR D2460
3219	klon biały				KS D9345
3135	grusza dzika			KR D708	
3114	dąb rustikalny			KR D1426/D9200	
3068	buk bawaria			KR D375	
3063	klon			D 2227	
3054	wenge			D 2610	
3055	dąb palermo ciemny			D 2297	
3222	zebrano ciemne			D 2715	
3266	oliwka			D 2608	
3056	śliwka			D 8417	
3057	rigoletto				D 9459
3058	orzech ecco		D 2609		
3261	dąb palermo jasny		KR K1100		
3301	biały				
3901	czarny	PF U2200			
3051	szary	PF U2101			
3840	wanilia	PF U1312			
3858	piaskowy			KS U515	

## Thermoplast Marketing



Prezenty na ladę

Na pytanie i pomysły oczekujemy pod adresem: [marketing@thermoplast.com.pl](mailto:marketing@thermoplast.com.pl)



**Expozytory i stojaki**  
prosty i przejrzysty  
sposób na  
zainteresowanie  
Klienta bogatą ofertą  
profilu meblowych.



**Tablice z profilami**  
dla lepszej  
prezentacji oferty.  
Dostępne  
w rozmiarach 120x90  
lub według potrzeb  
Klienta.



**Wzorniki**  
dla jeszcze lepszej  
komunikacji  
i szybszego doboru  
kolorów zaopatrujemy  
Państwa firmę  
w niezbędne wzorniki  
z aktualną ofertą  
profilu.

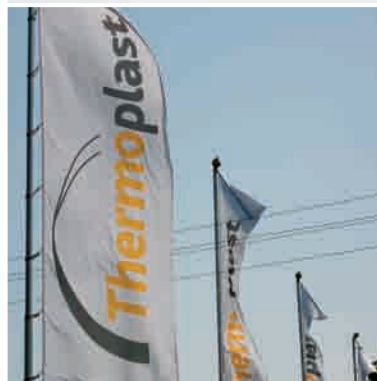

**Outdoor** - by Państwa  
Klienci z daleka  
widzieli, że jesteście  
dobrze zaopatrzeni,  
zamów u nas flagi  
lub banery. Chętnie  
zaprojektujemy dla  
Państwa baner  
z naszym i Państwa  
logo.



**Producent**  
Thermoplast Sp. z o.o.  
ul Wilcza 3,  
PL 32-590 Libiąż

**Biuro Obsługi Klienta:**  
tel.: (+48) 32 625 86 00  
[profil@thermoplast.com.pl](mailto:profil@thermoplast.com.pl)